



**Alcura**<sup>TM</sup>

Dedicated to patient care

**DEDICADOS A SI**

Catálogo de Productos





# Alcura™

Dedicated to patient care

Em Alcura trabalhamos com um único objetivo, **o bem-estar.**

Para isso, **oferecemos soluções de ortopedia, para aluguer ou compra,** que visam assegurar uma melhor gestão do dia-a-dia e que permitem **uma vida o mais confortável e segura possível,** tendo sempre em conta o tempo de recuperação e as necessidades de cada situação.

Pomos todo o empenho e seriedade na **qualidade de vida que proporcionamos** a quem opta pelos nossos serviços, porque somos

## DEDICADOS A SI



# MOBILIDADE



## DEDICADOS A FACILITAR

<b>Auxiliares de marcha, Andadeiras e Andarilhos, Cadeiras de Rodas, Scooters de mobilidade, Transferências do utilizador e Posicionamento</b> . . . . .	10
Auxiliares de marcha	
Canadiana Basik, Canadiana Advantik Soft e Canadiana Advantik Criança, Canadiana C8 Aro Articulado. . . . .	12
Muleta Axilar e Tripé . . . . .	13
Bengala Alumínio, Bengala desdobrável e Bengala Invisuais . . . . .	14
Andadeiras e Andarilhos	
Andadeira Escort Fixo . . . . .	15
Andadeira Brio . . . . .	16
Andadeira Articulada . . . . .	17
Andadeira Foria . . . . .	18
Andarilho Actio2. . . . .	19
Andarilho Banjo . . . . .	20
Andarilho Jazz II . . . . .	21
Cadeiras de Rodas	
Cadeira de Rodas Action 1R . . . . .	22
Cadeira de Rodas Action 2NG . . . . .	26
Cadeira de Rodas Infantil Liliput . . . . .	30
Cadeira de Rodas Alu Lite . . . . .	34
Cadeira de Rodas Celta Cama . . . . .	38
Cadeira de Rodas Elétrica Stream. . . . .	42
Scooters de mobilidade	
Scooter Colibri Outdoor . . . . .	46
Scooter Leo . . . . .	50

**MOBILIDADE**

**CONFORTO  
E BEM-ESTAR**

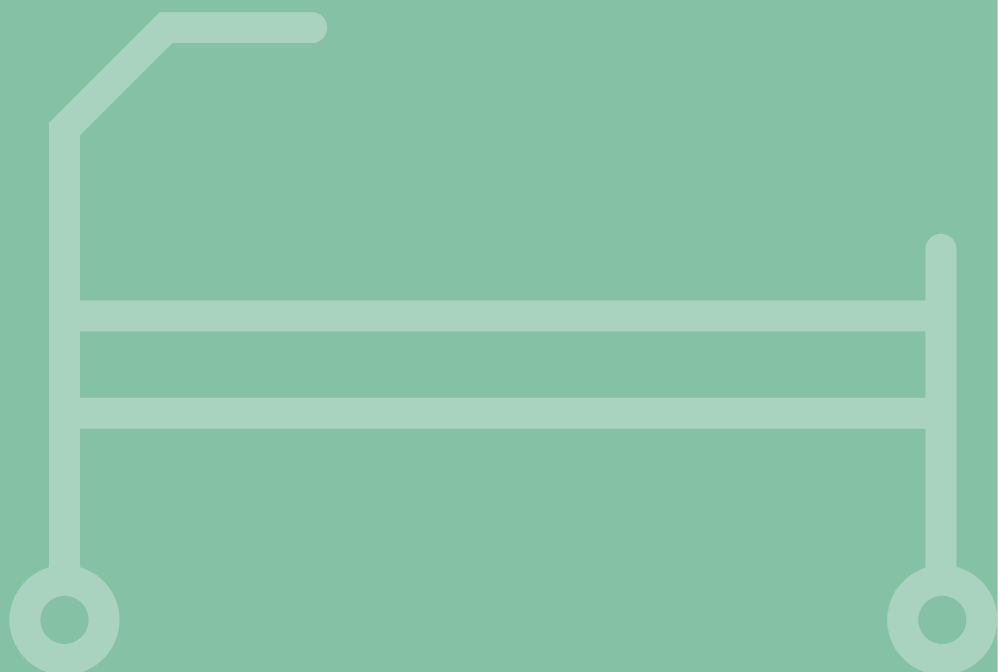

Transferências do utilizador	
Elevador de Transferência Birdie Evo Compact . . . . .	54
Tábua de Transferência . . . . .	58
Disco de Transferência . . . . .	59
Posicionamento	
Cinto Universal de Segurança . . . . .	60

## DEDICADOS A CONFORTAR

### **Camas Elétricas, Acessórios Universais para Camas, Colchões preventivos de úlceras por pressão, Poltronas, Almofadas para posicionamento sentado e deitado . .**

Camas Elétricas	
Cama Elétrica Accent . . . . .	64
Cama Elétrica Mystery . . . . .	68
Acessórios Universais para Camas	
Grade Universal . . . . .	70
Mesa de Leito . . . . .	71
Colchões preventivos de úlceras de pressão	
Colchão Essencial Care . . . . .	72
Colchão Essencial Visco . . . . .	76
Colchão Hera Memory . . . . .	80
Colchão Ninfa . . . . .	83
Sobre-Colchão Eskal e Compressor Liber . . . . .	86
Poltronas	
Poltrona Elétrica Cosy Up . . . . .	87
Poltrona Manual Faro . . . . .	92

**CONFORTO  
E BEM-ESTAR**

**HIGIENE  
E CASA DE BANHO**

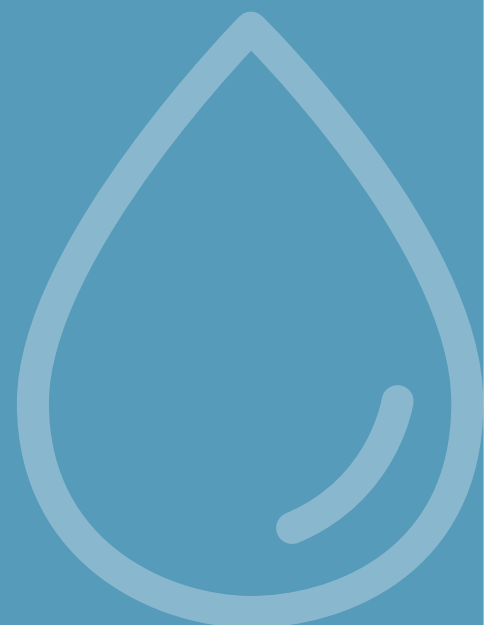



Almofadas para posicionamento sentado	
Almofada Classic Visco . . . . .	96
Almofada Seagel . . . . .	99
Almofada Softseat Cócix . . . . .	100
Almofada Coxim . . . . .	101
Almofadas e prevenção para posicionamento deitado	
Almofada Medusa . . . . .	102
Calcanheira . . . . .	103

## DEDICADOS A PROTEGER

<b>Soluções de Banho para o Polibã e para a Banheira, Cadeiras Sanitárias e Elevadores de Sanita . . . . .</b>	<b>104</b>
Soluções de Banho para o Polibã	
Banco de Banho Cadiz . . . . .	106
Cadeira de Banho Pico 3 em 1 . . . . .	108
Cadeira de Banho Pacific . . . . .	111
Cadeira de Banho Alize H2080 . . . . .	114
Cadeira de Banho Lima H273 . . . . .	116
Soluções de Banho para a Banheira	
Assento de Banheira Aquatec Sorrento . . . . .	120
Prancha de Banheira Marina . . . . .	122
Cadeiras Sanitárias	
Cadeira Sanitária Omega Eco . . . . .	123
Elevadores de Sanita	
Elevador de Sanita Aquatec 90 . . . . .	124
Elevador de Sanita Aquatec 900 . . . . .	125
Barra de Apoio Stileo . . . . .	126



# MOBILIDADE

DEDICADOS A **FACILITAR**

Ajudando a tornar os dias melhores.

**01**

Auxiliares de marcha, Andadeiras e Andarilhos, Cadeiras de Rodas, Scooters de mobilidade, Transferências do utilizador e Posicionamento



## CANADIANA BASIK

### INVACARE

As canadianas **Basik** são o modelo mais simples e leve. Tubo em alumínio, regulável em altura 730 a 960 mm. Têm aro fixo, punho e ponteira de cor preta.



## CANADIANA ADVANTIK SOFT

### INVACARE

As canadianas **Advantik Soft** são equipadas com um punho anatómico e macio. Ideal para utilizadores com artrite ou que procuram simplesmente maior conforto.



## CANADIANA ADVANTIK CRIANÇA

### INVACARE

As canadianas **Advantik Criança** são leves e coloridas com regulação dupla, ponteiros antiderrapantes destinadas para jovens utilizadores.







CARACTERÍSTICAS TÉCNICAS				
	Altura chão ao punho (mm)	Altura punho à braçadeira (mm)	Peso máx. utilizador (kg)	Peso canadiana (kg)
Basik	730-960	240	100	0,515
Adv. Soft	735-960	240	130	0,635
Adv. Criança	510-730	175-225	100	0,4

## CANADIANA C8 ARO ARTICULADO

### ORTHOS XXI

As canadianas **C8 de aro articulado** representam as tradicionais canadianas constituídas por tubo em alumínio. Apresentam uma elevada resistência e baixo peso graças à otimização dos elementos integrantes e à qualidade do alumínio utilizado. Silenciosas, com ponteiros de 20mm anti derrapantes para maior segurança. Punho duro em nylon e móvel. Com regulação em altura na zona inferior.



CARACTERÍSTICAS TÉCNICAS				
	Altura min-máx. (mm)	Altura min-máx. regulação dupla (mm)	Altura punho (mm)	Peso máx. utilizador (kg)
	900-1150	900-1250	220	100

# MULETA AXILAR

## ORTHOS XXI

A **Muleta Axilar**, em alumínio de alta resistência e com confortável suporte axilar, é indicada para utilizadores que não podem suportar o peso, ou necessitam de diminuir o peso efetuado sobre um ou ambos os membros inferiores. Regulável em altura na parte inferior e no punho (de 320 a 420mm). Com ponteiros de 22mm anti-derrapantes para maior segurança.



### CARACTERÍSTICAS TÉCNICAS



**Altura  
min.-máx.  
(mm)**  
1100-1350



**Peso máx.  
utilizador  
(kg)**  
100



**Peso  
canadiana  
(kg)**  
0,8

# TRIPÉ

## ORTHOS XXI

Destinado a utilizadores com dificuldades de locomoção e equilíbrio, o **Tripé** permite a realização da marcha com segurança. Estrutura em alumínio anodizado, com três pontos de apoio. Base em aço preto. Regulável em altura. Possui ponteiros de 14mm em borracha anti-derrapante para maior segurança.



### CARACTERÍSTICAS TÉCNICAS



**Altura  
min.-máx.  
(mm)**  
800-950



**Peso máx.  
utilizador  
(kg)**  
100



**Peso  
canadiana  
(kg)**  
1

## CORES

### Chassis



Alumínio

Por favor tenha em atenção que as cores originais podem variar ligeiramente das apresentadas.

# BENGALA ALUMÍNIO

## ORTHOS XXI

### Leve e resistente.

A regulação da altura permite a adaptabilidade necessária para cada utilizador e a garantia de que é adequadamente utilizada.



### CARACTERÍSTICAS TÉCNICAS



Altura  
min.-máx.  
(mm)  
820-965



Peso máx.  
utilizador  
(kg)  
100

# BENGALA DESDOBRÁVEL

## ORTHOS XXI

*Bengala de alumínio* dobrável em 3 partes, leve e resistente. Regulável em altura para melhor adaptabilidade necessária a cada utilizador.



### CARACTERÍSTICAS TÉCNICAS



Altura  
min.-máx.  
(mm)  
780-920



Peso máx.  
utilizador  
(kg)  
100

# BENGALA INVISUAIS

## ORTHOS XXI

**Muito sensível, leve e resistente.** Desdobrável e com absorção de ruído.



### CARACTERÍSTICAS TÉCNICAS



Altura  
máx.  
(mm)  
1300



Peso máx.  
utilizador  
(kg)  
100

# ANDADEIRA ESCORT

## INVACARE



## LEVE E ESTÁVEL

A **Escort** é uma andadeira fixa com possibilidade de regular em altura.

Uma andadeira leve e com pernas inclinadas confere grande estabilidade, para avançar passo a passo. Possibilidade de acessório de rodas dianteiras. Punhos macios e resistentes.

## CARACTERÍSTICAS TÉCNICAS



**Largura entre punhos (mm)**  
480



**Largura entre ponteiros (mm)**  
Frente 410  
Trás 620



**Profundidade total (mm)**  
Aberto 400

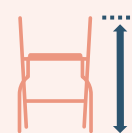

**Altura ajustável (mm)**  
770 a 850 (Std)



**Peso (kg)**  
1,8



**Peso máx. utilizador (kg)**  
130

## CORES

### Chassis



Alumínio

Por favor tenha em atenção que as cores originais podem variar ligeiramente das apresentadas.

# ANDADEIRA BRIO INVACARE



## SIMPLES E CONFORTÁVEL

A **Brio** é uma andadeira em alumínio anodizado regulável em altura de 77 cm a 95 cm.

Com punhos em espuma macios e resistentes, confere mais conforto ao utilizador. Solidez e segurança garantidas pelo reforço lateral. Com sistema de encarte fácil sem comprometer a estabilidade da andadeira.

## CARACTERÍSTICAS TÉCNICAS



Largura entre punhos (mm)  
430



Largura entre ponteiros (mm)  
600



Profundidade total (mm)  
Aberta 430  
Encartado 110

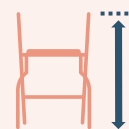

Altura ajustável (mm)  
770 à 950



Peso (kg)  
3



Peso máx. utilizador (kg)  
135

## CORES

Chassis



Alumínio

Por favor tenha em atenção que as cores originais podem variar ligeiramente das apresentadas.



# ANDADEIRA ARTICULADA

## ORTHOS XXI



## VERSÁTIL E ARTICULADA

A **Andadeira Articulada** em alumínio possui as características de uma andadeira fixa e a mais-valia da articulação. Esta andadeira destina-se a utilizadores com dificuldades de locomoção e equilíbrio, permitindo a realização de marcha com segurança. Este proporciona uma marcha mais funcional e fisiológica. Bastante versátil pois permite tornar-se fixa quando necessário através de um dispositivo manual existente. Dobrável para melhor arrumação. Regulável em altura desde 82cm a 92cm. Com ponteiros de borracha anti-derrapante, para maior segurança.

## CARACTERÍSTICAS TÉCNICAS

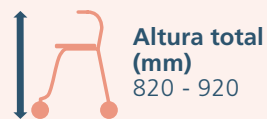
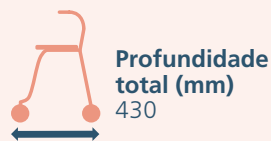
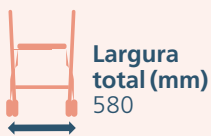

## CORES

### Chassis



Alumínio

Por favor tenha em atenção que as cores originais podem variar ligeiramente das apresentadas.

Articulada e encartável



# ANDADEIRA FORIA

## INVACARE



## REGULÁVEL E LEVE

A **Foria** é uma andadeira com estrutura em alumínio e com dois pontos de apoio que permite uma ajuda eficaz na troca da posição sentada para pé, e vice-versa, com máxima segurança.

Regulável em altura para dar resposta às diferentes estaturas dos utilizadores. Possui sistema de encarte.

## CARACTERÍSTICAS TÉCNICAS



Largura entre punhos (mm)  
460



Largura entre ponteiros (mm)  
620



Profundidade total (mm)  
500

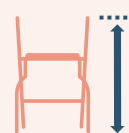

Altura ajustável (mm)  
790 - 920



Peso (kg)  
2,5



Peso máx. utilizador (kg)  
120

## CORES

### Chassis



Alumínio

Por favor tenha em atenção que as cores originais podem variar ligeiramente das apresentadas.

# ANDARILHO ACTIO2 INVACARE



## SIMPLES E COMPACTO

O **Actio2** é o andarilho ideal para um estilo de vida ativo, com um design leve e compacto.

Com uma estrutura estreita permite aceder a espaços reduzidos. Possui sistema de encarte para mais facilmente se arrumar e transportar. Aprecie o conforto do assento almofadado para períodos de descanso.

O andarilho ideal para as suas deslocações no interior com toda a segurança.

## CARACTERÍSTICAS TÉCNICAS

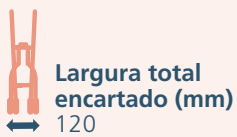
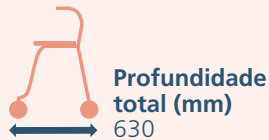
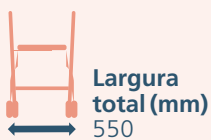

## CORES

### Chassis



Alumínio

Por favor tenha em atenção que as cores originais podem variar ligeiramente das apresentadas.

**Actio2** encartado

# ANDARILHO BANJO

## INVACARE



## SIMPLICIDADE E FUNCIONALIDADE

O **Banjo** é um andarilho simples de utilizar mas com todas as funcionalidades para o seu dia-a-dia no exterior.

Punhos anatómicos para um bom apoio, com tabuleiro, cesto amovível e porta bengalas fornecidos de série. O grande espaço entre o chassis e os punhos permite um bom posicionamento do utilizador e torna o andarilho Banjo uma solução confortável e funcional.

Equipado com sistema de travagem por cabos, e opção de travões de parque. Possui sistema de encarte para arrumação e transporte facilitado.

## CARACTERÍSTICAS TÉCNICAS

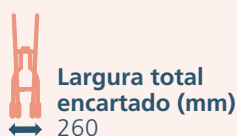
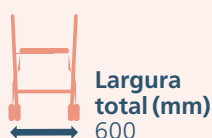

## CORES

### Chassis



Por favor tenha em atenção que as cores originais podem variar ligeiramente das apresentadas.

# ANDARILHO JAZZII INVACARE



## COMPLETO E INOVADOR

O *Jazz II* é o companheiro ideal para deslocações interiores e exteriores. Uma solução completa que alia design, funcionalidade e ergonomia, permitindo uma postura de marcha adequada e natural.

Fornecido de série com cesto, fácil de remover, e assento almofadado para maior conforto nos momentos de descanso. Possui um sistema de trepa passeios para ultrapassar pequenos obstáculos do dia-a-dia.

Possui sistema de encarte inovador, suave e prático. Amplo espaço para caminhar livremente e com punhos anatômicos reguláveis em altura, para aliviar as pressões. A sua estrutura em antracite e cinza dá-lhe um toque de elegância e discrição. Cabos de travagem nos tubos dos punhos para evitar incómodos. A solução completa para integrar nas atividades da vida diária.

## CARACTERÍSTICAS TÉCNICAS

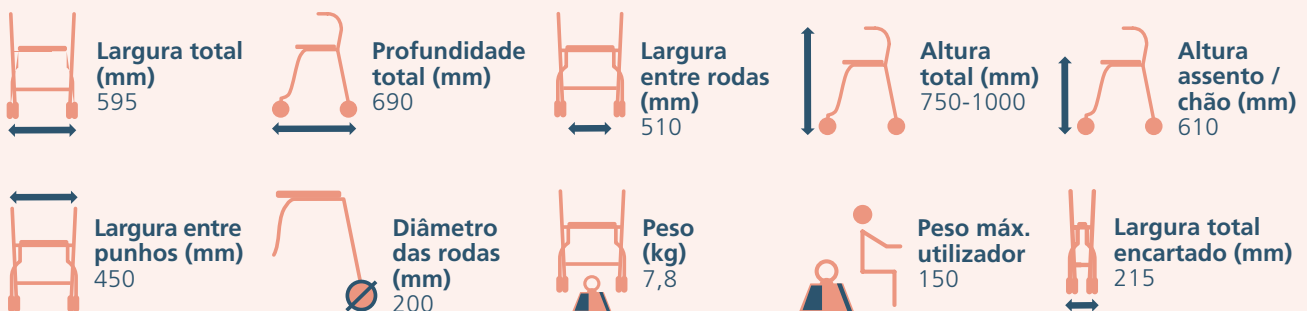

## CORES

### Estrutura



Por favor tenha em atenção que as cores originais podem variar ligeiramente das apresentadas.

### Encarte fácil



### Cesto e assento almofadado



### Pisa pés / Tropa passeios



# CADEIRA DE RODAS ACTION 1R

INVACARE



**Simples, robusta e fiável**

# SIMPLICIDADE

# ROBUSTEZ

# FIABILIDADE

A **Action 1R** é uma cadeira de rodas standard de estrutura de aço que não compromete a funcionalidade. Desenvolvida com vários anos de experiência, a Action 1R está disponível na versão de auto-propulsão com roda traseira raiada pneumática.

## **Mais funcionalidade**

Sendo dobrável, com apoios de braços, pés destacáveis e rodas traseiras de extração rápida, a Action 1R é a solução em aço que se torna leve para ser facilmente transportada. Robusta e fiável, é uma solução que responde às necessidades básicas de um utilizador de cadeira de rodas.

## **A Action 1R oferece:**

- **Mais funcionalidade e conforto**
- **6 tamanhos disponíveis**
- **Qualidade comprovada do líder de mercado**

## CARACTERÍSTICAS E OPÇÕES

### Qualidade e fiabilidade

Com anos de experiência e com o uso da tecnologia de desenvolvimento e qualidade, a **Action 1R** é uma companheira fiável, com que pode contar.



### Acessório disponível:

Apoio Pernas Elevatório.



Os apoios de braços removíveis e rebatíveis facilitam as transferências.



# CARACTERÍSTICAS TÉCNICAS

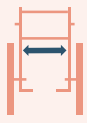

**Largura do assento (mm)**  
380/405/430/  
450/480/505



**Profundidade do assento (mm)**  
425



**Ângulo do assento**  
3°



**Altura do assento (mm)**  
495



**Ângulo do encosto**  
0°/7°

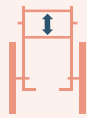

**Altura do encosto (mm)**  
430



**Ângulo do chassis dianteiro**  
70°



**Comprimento dos apoios de pernas (mm)**  
330-455

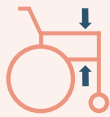

**Altura do apoio de braços (mm)**  
240

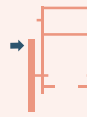

**Largura total (mm)**  
608-700  
(Seat width +195)

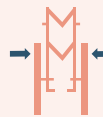

**Largura total encartada (mm)**  
250



**Comprimento total incluindo o apoio de pernas (mm)**  
1085-1125



**Comprimento total sem o apoio de pernas (mm)**  
835-875



**Altura total (mm)**  
950



**Máx. inclinação**



**Raio viragem**



**Peso máx. utilizador (kg)**  
125



**Peso total (kg)**  
desde 17.5



**Peso da parte mais pesada (kg)**  
desde 10



**Esta cadeira de rodas não é suposto ser utilizada como assento no carro.**

## Valores de estabilidade

Incl. máx. travão parque: 7°  
Estab. estática descidas: 18°  
Estab. estática subidas: 9°  
Estab. estática lateral: 19°

## Raio de viragem

Espaço mín. viragem:  
915 mm  
Pivot width: 1280 mm

## Dimensões da cadeira encartada

Alt. encartada: 735-950 mm  
Prof. encartada: 1025 mm  
Larg. encartada: 250 mm

## CORES

### Chassis



Azul

### Tecido



Nylon preto

Por favor tenha em atenção que as cores originais podem variar ligeiramente das apresentadas.

# CADEIRA DE RODAS ACTION 2NG

INVACARE



**Leve, confortável e reforçada**

# LEVE CONFORTÁVEL REFORÇADA

As últimas alterações da **Action 2NG** tornam a cadeira bastante mais atrativa e preparada para um uso prático. Possui encosto fixo com estofado acolchoado, apoios de braços rebatíveis para fácil transferência e suporte do eixo multi-posições, para um ajuste mais preciso da posição da roda traseira.

Oferece um peso total de 13.8Kg, uma estrutura estável de encostar e um encosto fixo, para fácil manuseamento e boas características de condução.

É o modelo ideal para utilizadores que procuram uma cadeira leve, cómoda e segura, com total fiabilidade.

## CARACTERÍSTICAS

—  
Suporte do eixo da roda traseira multi-posições para responder às necessidades do utilizador.



—  
**Encosto fixo com estofado acolchoado**

Oferece grande estabilidade e conforto.  
Altura 43 cm.

—  
**Apoios de braços rebatíveis**

Facilitam as transferências laterais.



—  
**Acessório disponível:**

Apoio Pernas Elevatório.

# CARACTERÍSTICAS TÉCNICAS

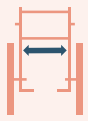

**Largura do assento (mm)**  
Auto-Propulsão  
405/430/455



**Profundidade do assento (mm)**  
Auto-Propulsão  
400/425<sup>1</sup>



**Altura do assento (mm)**  
Auto-Propulsão  
485



**Ângulo do encosto**  
Auto-Propulsão  
0°

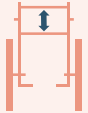

**Altura do encosto (mm)**  
Auto-Propulsão  
430



**Ângulo do chassi dianteiro**  
Auto-Propulsão  
80°



**Comprimento dos apoios de pernas (mm)**  
Auto-Propulsão  
330/460

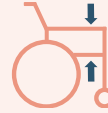

**Altura do apoio de braços (mm)**  
Auto-Propulsão  
240

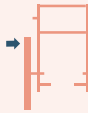

**Largura total (mm)**  
Auto-Propulsão  
SW+200

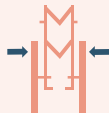

**Largura total encartada (mm)**  
Auto-Propulsão  
325



**Comprimento total incluindo o apoio de pernas (mm)**  
Auto-Propulsão  
1040



**Comprimento total sem o apoio de pernas (mm)**  
Auto-Propulsão  
820



**Altura total (mm)**  
Auto-Propulsão  
945



**Peso máx. utilizador (kg)**  
Auto-Propulsão  
125



**Peso total (kg)**  
Auto-Propulsão  
13,8



**Peso da parte mais pesada (kg)**  
Auto-Propulsão  
8,9

Profundidade de assento de 400 mm regulável a 425 mm, alterando a posição do estofamento do assento.

## CORES

### Chassis



Cinza  
prata

### Tecido



Nylon  
preto

Por favor tenha em atenção que as cores originais podem variar ligeiramente das apresentadas.

# CADEIRA DE RODAS INFANTIL LILIPUT

ORTHOS XXI



**Leve, confortável e reforçada**

# LEVE CONFORTÁVEL REFORÇADA

A **LILIPUT**, é uma cadeira de rodas pediátrica, em aço, com desenho moderno e apelativo.

Estrutura em verde água, estofos em vermelho. Com cruzeta tripla, apoio de braços destacáveis e apoio de pés destacáveis, ajustáveis em altura. Disponível com rodas dianteiras maciças de 150 mm e rodas traseiras de 550 mm pneumáticas, de auto propulsão. Adequada para crianças com diminuição da mobilidade. Estrutura dobrável para fácil transporte e armazenamento. Disponível na largura de assento 34 cm.

Peso máximo utilizador: 125Kg.

## CARACTERÍSTICAS

### **Apoia braços**

Altura fixa, destacáveis.



**Encartável**, com estrutura em cruzeta para facilitar o transporte e com **apoios de pés** reguláveis em altura, rebatíveis e destacáveis.



## CARACTERÍSTICAS TÉCNICAS

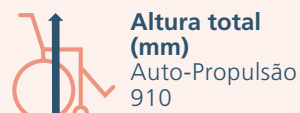
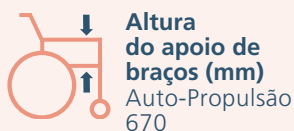
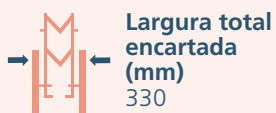
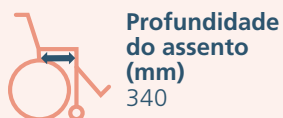
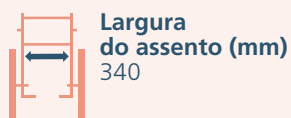

## CORES

### Chassis



Azul

### Tecido



Encarnado

Por favor tenha em atenção que as cores originais podem variar ligeiramente das apresentadas.

# CADEIRA DE RODAS ALU LITE

INVACARE



**Uma forma mais leve de movimento**

# UMA FORMA MAIS LEVE DE MOVIMENTO

A **Alu Lite** é a cadeira de entrada na gama de cadeiras manuais que responde às necessidades pontuais no dia a dia da pessoa com mobilidade reduzida.

A construção em alumínio desta cadeira de rodas de trânsito torna-a extremamente leve e fácil de manobrar mesmo para as pessoas mais idosas, ao mesmo tempo que a torna muito fácil de transportar.

Pode simplesmente retirar os apoios de pés, dobrar as costas, encartar o chassis e guardá-la em qualquer sítio.

Empurrar? Sem qualquer problema!

O manuseamento geral de uma cadeira é crucial e por isso a **Alu Lite** foi desenvolvida de forma a ser fácil de manobrar no interior e exterior de casa. Graças à sua reduzida dimensão geral, a utilização em sítios estreitos nunca será um problema.

## CARACTERÍSTICAS

### 4 rodas maciças



### Encosto dobrável

Reduz a dimensão total da cadeira quando está dobrado tornando a cadeira mais fácil de transportar e arrumar.

### Patins rebatíveis

Os patins rebatem como demonstrado e o apoio de pernas é destacável, permitindo um acesso mais fácil à cadeira.



### Chassis de encartar/ Travões de parque

O chassis de encartar para um transporte mais fácil. Os travões são fáceis de accionar. Pressionando para baixo, a travagem fica ativa (travão de parque).

## CARACTERÍSTICAS TÉCNICAS

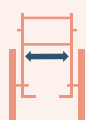

**Largura do assento (mm)**  
410/460



**Profundidade do assento (mm)**  
430



**Altura do assento (mm)**  
490

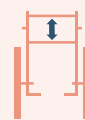

**Altura do encosto (mm)**  
450

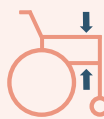

**Altura do apoio de braços (mm)**  
230



**Comprimento dos apoios de pernas (mm)**  
340-460



**Ângulo do assento**  
3°



**Ângulo do encosto**  
0°

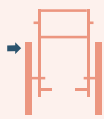

**Largura total (mm)**  
520/570



**Altura total (mm)**  
945



**Comprimento total incluindo o apoio de pernas (mm)**  
1030



**Comprimento total sem o apoio de pernas (mm)**  
760

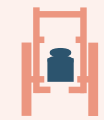

**Peso total (kg)**  
12



**Peso máx. utilizador (kg)**  
100



**Peso da parte mais pesada (kg)**  
10,2

## CORES

### Chassis



Azul

### Tecido



Nylon preto

Por favor tenha em atenção que as cores originais podem variar ligeiramente das apresentadas.

# CADEIRA DE RODAS CELTA CAMA

ORTHOS XXI



**Multi-posições e encartável**

# PEQUENA, COMPACTA E ALTAMENTE AJUSTÁVEL

A cadeira de rodas manual **Celta Cama** permite ao utilizador assumir a posição horizontal de forma confortável, combinando a reclinção de costas com a elevação dos patins. Reclinção de costas através de spring lockers, atuada ao nível dos punhos, desde 90° a 170°.

Estrutura reforçada com tubos de 25mm de diâmetro e cruzeta tripla para proporcionar maior resistência. Com suporte para tronco e cabeça. Apoio de pernas com cunhas laterais, ajustável em altura, para maior conforto e estabilidade do utilizador. Apoio de braços facilmente destacáveis. Apoio de pernas elevatórios destacáveis e rebatíveis para fora, com apoio almofadado para a região posterior das pernas. Encartável para facilitar o transporte. Peso máximo utilizador: 125Kg.

# CARACTERÍSTICAS

## Diferentes posições

Possível através da reclinação de costas e elevação dos patins.



## Suporte

Apoio de cabeça com cunhas, ajustável em altura.

## Conforto

Patins elevatórios com suporte para gêmeos.



## Fácil arrumação

Brace bar destacável e cruzeta tripla para encarte.



## CARACTERÍSTICAS TÉCNICAS

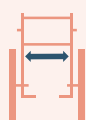

Largura do assento (mm)  
430



Profundidade do assento (mm)  
440



Altura do assento (mm)  
510

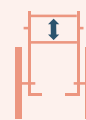

Altura do encosto (mm)  
580+150

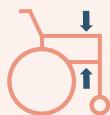

Altura do apoio de braços (mm)  
730



Ângulo do encosto  
90°-170°

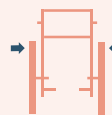

Largura total (mm)  
630



Altura total (mm)  
1255



Comprimento total incluindo o apoio de pernas (mm)  
1250/1500

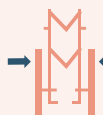

Largura total encartada (mm)  
300



Peso total (kg)  
23,8



Peso máx. utilizador (kg)  
125

## CORES

Tecido



Por favor tenha em atenção que as cores originais podem variar ligeiramente das apresentadas.

# CADEIRA DE RODAS ELÉTRICA STREAM

INVACARE



**Simples e robusta**

# SIMPLES E ROBUSTA

A **Cadeira de Rodas Elétrica Stream** é um modelo que se adapta perfeitamente a utilizadores com limitações diversas. A Stream é ideal tanto para uso interior como exterior. Para assegurar conforto e condução relaxada, a unidade de assento pode ser ajustada às necessidades do utilizador. Um kit de luzes equipa a cadeira Stream de 6 km/h para permitir uma utilização prolongada da mesma.

## **Simples, fácil de direcionar e robusta**

A Stream é prática e funcional, facilitando desta forma a sua manobrabilidade. Graças às baterias de 50 Ah, esta cadeira de rodas elétrica poderá atingir uma autonomia de 25 km. A construção da cadeira permite ajustes ao nível do assento: em largura, profundidade, altura e angulação para facilmente se adaptar às necessidades da maior parte dos utilizadores.

## **Fácil de utilizar**

A Stream foi desenhada a pensar sempre na facilidade de utilização. Os utilizadores poderão conduzir a cadeira com confiança e conforto. O kit de luzes irá permitir uma condução noturna exterior com segurança.

## CARACTERÍSTICAS E OPÇÕES

### Kit de luzes

Inclui faróis e luzes indicadoras (disponível na **Stream** versão 6 km/h).



### Rodas Traseiras

Rodas 14" pneumáticas com relevo.

## CARACTERÍSTICAS TÉCNICAS

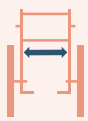

**Largura do assento (mm)**  
440 - 490



**Profundidade do assento (mm)**  
410, 460, 510



**Altura do assento (mm)**  
425 - 500

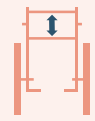

**Altura do encosto (mm)**  
480



**Altura do apoio de braços (mm)**  
290 - 360



**Comprimento dos apoios de pernas (mm)**  
300 - 430



**Ângulo do assento**  
Até 22°



**Ângulo do encosto**  
-10° -30°

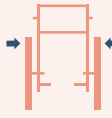

**Largura total (mm)**  
640



**Altura total (mm)**  
1000



**Comprimento total incluindo o apoio de pernas (mm)**  
1030

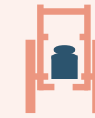

**Peso total (kg)**  
105



**Peso máx. utilizador (kg)**  
130



**Capacidade da bateria**  
50 Ah

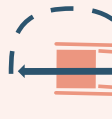

**Diâmetro de viragem (mm)**  
1660



**Altura máx. ultrapassar obstáculos (mm)**  
50



**Máx. inclinação**  
11%



**Capacidade do motor**  
2x180 W



**Velocidade (km/h)**  
6 ou 9



**Autonomia (km)**  
25

## CORES

### Chassis



Cinza

### Tela de assento



Nylon preto  
(ignífugo)

Por favor tenha em atenção que as cores originais podem variar ligeiramente das apresentadas.

# SCOOTER COLIBRI *OUTDOOR*

INVACARE



**Um passeio seguro e sem esforço**

# UM PASSEIO SEGURO E SEM ESFORÇO

A **Scooter de Mobilidade Colibri** é colorida, repleta de estilo e desenhada para todos os que valorizam um estilo de vida independente.

Sistema patenteado *LiteLock* único no mercado permite desmontar rapidamente e sem recurso a ferramentas facilitando o transporte e arrumação. A bateria pode ser carregada separada da scooter numa qualquer tomada de sua casa.

A Colibri *outdoor* é perfeita para viagens mais longas ou em terrenos irregulares, com uma autonomia até 16Km. Fácil de manobrar devido às dimensões reduzidas.

Com assento giratório e apoio de braços rebatíveis para facilitar as transferências. Possui um assento macio e apoio de braços reguláveis em largura para uma experiência de condução mais confortável.

## CARACTERÍSTICAS E OPÇÕES

### Desmontagem fácil e rápida

Em menos de um minuto pode desmontar a sua **Colibri** para transporte.



### Rodas e baterias de maiores dimensões

As baterias podem ser carregadas separadas da scooter.

### Conforto aumentado

A unidade de assento macia providencia o conforto necessário para a condução.





# CARACTERÍSTICAS TÉCNICAS

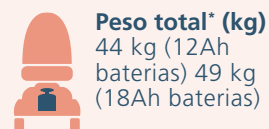
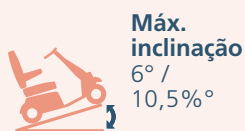
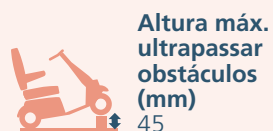
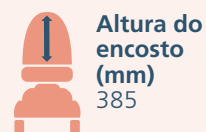

\*  
Secção da frente: 15.6 kg  
Unidade de tração: 9.6 kg  
Assento: 9.6 kg  
Caixa de baterias : 9.2 kg (12 Ah) / 14.2 kg (18 Ah)

## CORES

### Tecido



Azul safira



Vermelho



Verde jade



Branco pérola

Por favor tenha em atenção que as cores originais podem variar ligeiramente das apresentadas.

# SCOOTER LEO

INVACARE



**Robusta, fiável e elegante**

# ROBUSTA, FIÁVEL E ELEGANTE

A **Scooter de Mobilidade Leo** é uma scooter de 4 rodas projetada para todos aqueles que valorizam a sua independência e desejam sair sozinhos. A segurança é uma das características chaves da Leo, mas isto não faz com que a sua elegância passe despercebida.

A Leo proporciona aos utilizadores a liberdade e confiança para apreciar as suas saídas diárias essenciais, bem como as saídas de lazer. Com padrões exatos e elevados de engenharia de projeto e de segurança, a Leo vai sem dúvida seduzir um novo padrão de mercado.

## **Para uma condução segura e potente**

A Leo oferece uma condução segura e tranquila sendo simples de controlar e fácil de manobrar. A Leo possui um sistema inteligente de luzes indicadoras que se desligam automaticamente e uma luz de stop traseira para uma condução segura. O sistema de luzes foi projetado para que no caso de avaria de alguma luz, todas as luzes restantes continuem ainda a funcionar.

## **Compacta**

A Leo é uma mini scooter compacta muito fácil de desmontar e transportar, para ir viajar para longe ou para longos passeios durante o fim de semana. Com uma condução suave e sendo de fácil manobrabilidade, conseguimos contornar obstáculos em locais como shoppings, museus ou espaços de lazer.

## **Fiável**

A Leo transmite confiança. Desde uma viagem às compras a um passeio no parque, a Leo é resistente e fiável graças à sua potência e eletrónica de elevada qualidade. A sua proteção anti-corrosão garante o correto funcionamento a longo prazo.

## CARACTERÍSTICAS

### Coluna de condução regulável

Os utilizadores podem ajustar facilmente a posição.



### Luz de stop

As luzes traseiras acendem ao travar e ao abrandar de forma a evitar colisões com outros utilizadores da via.

### Assento confortável

O assento é giratório e regulável em profundidade. Os apoios de braços são rebatíveis.



### Alavanca de bloqueio duplo

Previne que a scooter se desengate acidentalmente.

### Protecção anti salpicos integrada

Para proteger a eletrónica e os eixos do motor da água e da sujidade.





## Desmonta-se em 5 partes

Facilmente desmontável, sem ferramentas.

## CARACTERÍSTICAS TÉCNICAS

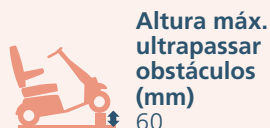
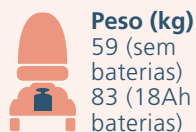
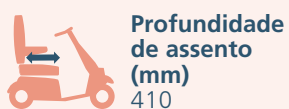

## CORES

### Tecido



Cinza prata



Azul onyx



Vermelho rubi



Branco pérola

### Estofa



Preto vinil

Por favor tenha em atenção que as cores originais podem variar ligeiramente das apresentadas.

# ELEVADOR DE TRANSFERÊNCIA BIRDIE EVO COMPACT

INVACARE



**Facilidade em usar, transportar e arrumar**

# FACILIDADE DE TRANSPORTE E CONFORTO DO UTILIZADOR: DE MÃOS DADAS!

Com o máximo de espaço para o utilizador, o elevador de transferência **Birdie Evo Compact** proporciona uma transferência confortável quer seja a partir de uma cama, cadeira ou até mesmo do chão. O elevador foi desenhado de forma a ser fácil de transportar graças a um sistema de encarte fácil. Pode ser dividido em duas partes se necessário sem ajuda de ferramentas.

## **Conforto total para o utilizador**

O elevador de transferência oferece uma liberdade total de movimentos para o utilizador mesmo quando este se encontra na posição mais elevada, proporcionando assim uma transferência muito confortável. O Birdie Evo permite uma elevação ergonómica muito abrangente que possibilita que o utilizador seja mais facilmente rodado a 360° e transferido para a superfície de apoio. Como consequência, o manuseamento do elevador de transferência facilita a tarefa do cuidador e tranquiliza o utilizador.

O braço comprido e de amplitude elevada assegura maior espaço para o utilizador, mesmo na posição mais alta. O espaço amplo em frente ao atuador reduz o contacto dos membros inferiores do utilizador com o elevador.

## CARACTERÍSTICAS E OPÇÕES



### Fácil de encartar e desmontar

O tamanho reduzido do Birdie Evo Compact permite executar manobras de forma fácil em espaços reduzidos. Dobrável e com abertura de pernas manual. Fornecido com cesta standard.

### Barra de encaixe simples

O design ergonómico do gancho permite a colocação da fivela da cesta com uma só mão e garante que fica bem presa sem risco de se soltar.



### Punhos Ergonómicos

Os punhos ergonómicos facilitam a condução e as manobras. O design curvilíneo do braço e da barra da cesta permite manter o contacto visual do cuidador com o utilizador durante todo o processo de transferência.



## Barras de colocação da cesta com 2 pontos



## CARACTERÍSTICAS TÉCNICAS

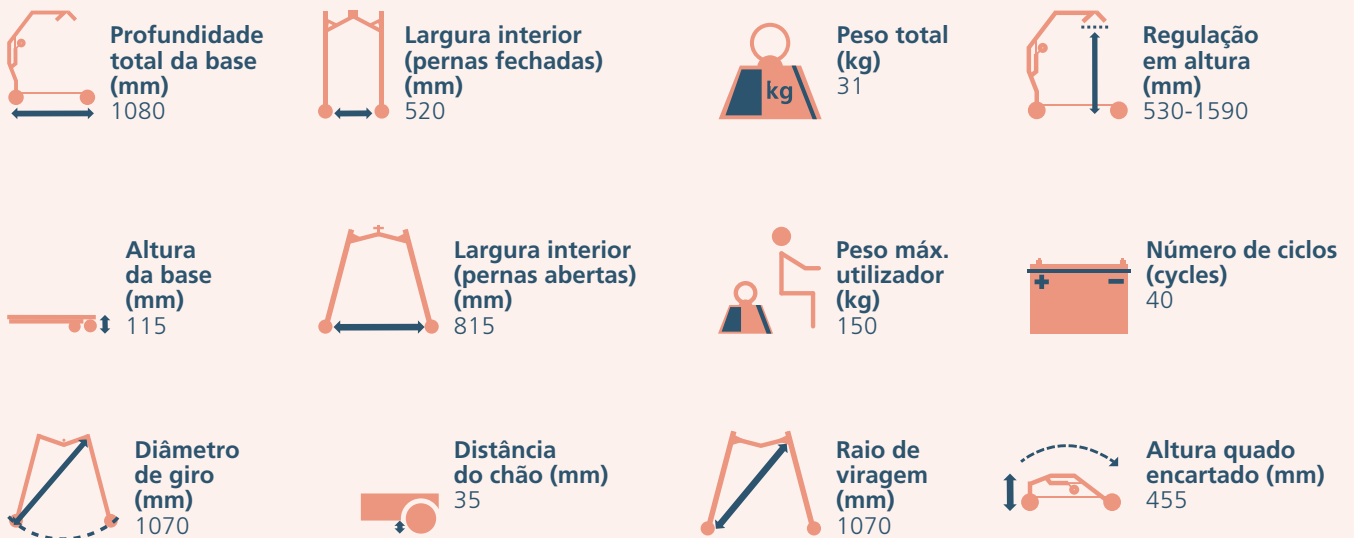

## CORES

### Chassis



Tons de cinza

Por favor tenha em atenção que as cores originais podem variar ligeiramente das apresentadas.

# TÁBUA DE TRANSFERÊNCIA

## ORTHOS XXI



## LEVE E ESTÁVEL

A **Tábua de transferência** em madeira maciça para auxiliar transferências, com base anti derrapante para maior segurança. Facilita a autonomia do utilizador durante a transferência da cama/cadeira ou cadeira/cadeira.

## CARACTERÍSTICAS TÉCNICAS



Comprimento  
(mm)  
650



Largura (mm)  
200



Peso máx.  
utilizador  
(kg)  
100

# DISCO DE TRANSFERÊNCIA

## ORTHOS XXI



## LEVE E GIRATÓRIO

O *Disco de transferência* é um auxiliar nas transferências muito prático de usar. Leve e resistente, gira a 360°. Facilita a rotação do utilizador em situações de transferência como cama/cadeira, cadeira/automóvel e outras situações similares, diminuindo o esforço efetuado pelo cuidador.

## CARACTERÍSTICAS TÉCNICAS

 **Diâmetro  
(mm)**  
400

 **Peso  
(kg)**  
1

 **Peso máx.  
utilizador  
(kg)**  
115

# CINTO UNIVERSAL DE SEGURANÇA

ORTHOS XXI



## SUAVE E UNIVERSAL

O *Cinto de Segurança* é fabricado em tecido confortável e suave ao toque, proporcionando uma segurança adicional. Indicado para uso em cadeiras de rodas ou sofá, permite evitar o risco de queda, bem como restringir a liberdade em pessoas com capacidades cognitivas alteradas.

## CARACTERÍSTICAS TÉCNICAS



Altura à frente  
(mm)  
110

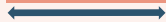

Comprimento  
total (mm)  
2000

## CORES



Tecido



Cinza

Por favor tenha em atenção que as cores originais podem variar ligeiramente das apresentadas.

//  
**MOBILIDADE  
E CONFORTO  
EM SEGURANÇA**  
//



# CONFORTO E BEM-ESTAR

DEDICADOS A **CONFORTAR**

Proporcionando o máximo conforto.

02

Camas Elétricas, Acessórios Universais para Camas, Colchões preventivos de úlceras por pressão, Poltronas, Almofadas para posicionamento sentado e deitado



# CAMA ELÉTRICA ACCENT

## INVACARE



**Segurança e simplicidade**



# EM SINTONIA COM AS SUAS NECESSIDADES

Segurança e simplicidade são as características chave da cama **Accent**. A cama articulada Accent oferece um design simples e adaptável a qualquer tipo de ambiente interior.

A Accent é uma solução económica que satisfaz a maior parte das necessidades de uma pessoa acamada. Possui funções de elevação e articulação do estrado, elétricas, assim como função trendelenburg e anti-trendelenburg (função de trendelenburg terá que ser ativada sob supervisão médica).

As dimensões do leito asseguram máxima comodidade. Com as cabeceiras com painéis externos para maior discricção dos motores e guardas laterais em tom de faia, a cama Accent integra-se facilmente em ambientes domiciliários e unidades de cuidados continuados.

## **Económica, fiável e segura**

Apesar de ser uma solução muito acessível economicamente, a Accent é uma cama fiável e segura. Foi concebida com materiais de elevada qualidade e responde à norma de segurança IEC 60601-2-52.

## **Redução das forças de deslizamento e fricção**

As dimensões do leito foram estudadas antropometricamente por forma a responder a vários tamanhos de utilizadores. Aquando da articulação do leito, o utilizador não sente tantas forças de deslizamento e fricção que habitualmente provocam as úlceras, e desta forma sente-se mais confortável na posição deitada ou mesmo sentada (com a ativação da função de trendelenburg).

## CARACTERÍSTICAS E OPÇÕES

As guardas de madeira Bella, fornecidas de série com a cama, cor de faia, são muito fáceis de montar e manusear.



### Comando

Com função de elevação do encosto, articulação dos joelhos, elevação em altura do estrado, anti-trendelenburg e trendelenburg.

Função de anti-trendelenburg terá que ser ativada sob supervisão médica.



# CARACTERÍSTICAS TÉCNICAS

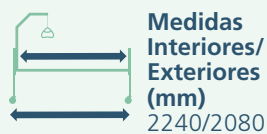
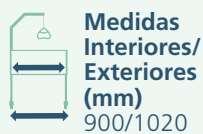

NB/ A cama não pode ser utilizada por utilizadores com idade igual ou inferior a 12 anos ou por utilizadores com estatura equivalente a pessoas com idade igual ou inferior a 12 anos.

## CORES

### Chassis



Cinzento



Faia

Por favor tenha em atenção que as cores originais podem variar ligeiramente das apresentadas.

**Acessório disponível:**  
Pendural



# CAMA ELÉTRICA MISTERY

## ORTHOS XXI



**Simples e Resistente**

# SIMPLES E RESISTENTE

A **Mystery** é a opção de cama elétrica recomendada para ambientes com risco bacteriológico médio/alto, como clínicas, lares, unidades de cuidados continuados. Com estrutura em aço 60x30x1,5mm com acabamento em pintura epoxy.

Cama desmontável em duas partes para melhor armazenamento.

Leito quadripartido com 3 secções articuladas e 1 fixa, com réguas em polímero de fibra, para fácil desinfecção. Articulação elétrica independente das costas e pernas, através de motores elétricos. Comando de atuação simples, de uso intuitivo, com cabo helicoidal. Cabeceiras e peseiros em MDF boleado envernizado, cor faia. Estrutura preparada para aplicação de suporte de soro e pendural. Pernas com rodas. Preparada para aplicação de grades universais.

Peso máximo utilizador: 175Kg.

## CARACTERÍSTICAS TÉCNICAS

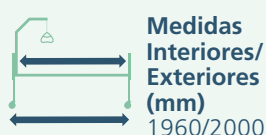
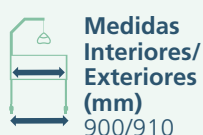

# GRADE UNIVERSAL ORTHOS XXI

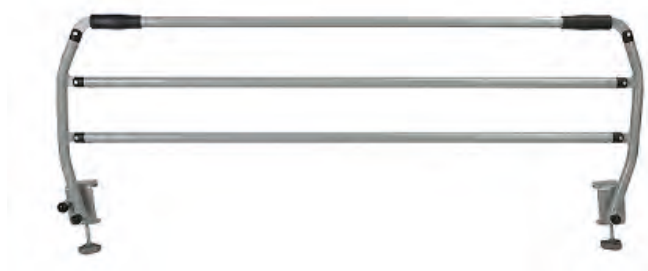

## UNIVERSAL E RESISTENTE

A **Grade universal** é constituída por tubos em aço resistente e pretende aumentar a segurança do indivíduo quando está deitado e evitar a sua queda.

Pode ser rebatível para permitir a subida ou descida das grades através de um manípulo localizado à cabeceira das grades. Para baixar as grades em aço, deve puxar para si o manípulo e auxiliar a descida; para subir as grades deve proceder de forma inversa. As grades podem ser aplicadas a vários dispositivos, como camas hospitalares ou macas de transporte. Podem ser utilizadas em ambiente hospitalar ou domiciliário.

## CARACTERÍSTICAS TÉCNICAS

Distância do colchão até ao ponto mais baixo da grade (mm)	Distância do colchão até ao ponto mais alto da grade (mm)	Distância mínima da grade à cabeceira (mm)	Distância entre grades inferiores (mm)	Distância máxima da grade ao pesseiro (mm)	Altura máxima (mm)	Comprimento total (mm)
20	310	40	110	450	500	1410

## CORES

### Chassis



Alumínio

Por favor tenha em atenção que as cores originais podem variar ligeiramente das apresentadas.

# MESA LEITO







## ORTHOS XXI



## REGULÁVEL

**Mesa** para comer no leito com estrutura em aço pintado a epoxy, regulável em altura. Tampo em melamina, com rebordo anti-derramamento. Tabuleiro regulável em inclinação. Indicada para utilização em lares ou em ambiente domiciliário.

## CARACTERÍSTICAS TÉCNICAS

Comprimento do tabuleiro (mm)	Largura do tabuleiro (mm)	Comprimento total (mm)	Largura total (mm)	Altura mínima (mm)	Altura máxima (mm)
					
600	400	760	430	800	1000

### Chassis



Alumínio

Por favor tenha em atenção que as cores originais podem variar ligeiramente das apresentadas.

# COLCHÃO ESSENTIAL CARE

INVACARE



**Colchão preventivo com superfície recortada**



# COLCHÃO PREVENTIVO COM SUPERFÍCIE RECORTADA

O **Colchão Essential Care** é uma superfície de apoio com uma boa relação preço/qualidade, desenvolvido para cuidados domiciliários e institucionais. Minimiza os riscos de aparecimento de úlceras graças à espuma recortada que permite uma boa imersão do corpo do utilizador, oferecendo conforto e boa distribuição dos pontos de pressão.

**Indicado para utilizadores com baixo a elevado risco de aparecimento de úlceras de pressão ou com valor até a 15+ na escala de Waterlow.**

- Espuma recortada
- Capa em poliuretano multi-elástica, permeável aos vapores e resistente à água.
- Fecho com abertura em 3 lados para facilitar a inspeção e a limpeza
- Ignífuga

## CARACTERÍSTICAS



Espuma recortada para melhorar o conforto e ajudar na distribuição da pressão.

## CARACTERÍSTICAS TÉCNICAS

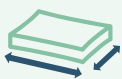

Dimensões  
(cm)  
195x88x15



Peso máx.  
do utilizador  
(kg)  
140



Densidades  
(kg/m<sup>3</sup>)  
32/34

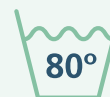

Temperatura  
lavagem  
à máquina  
80°



DEDICADOS A CONFORTAR

# COLCHÃO ESSENTIAL VISCO

INVACARE



**Colchão preventivo com superfície de espuma visco elástica**

# COLCHÃO PREVENTIVO COM SUPERFÍCIE DE ESPUMA VISCO ELÁSTICA

O **Colchão Essential Visco** é uma superfície de apoio com uma boa relação preço/qualidade desenvolvido para cuidados domiciliares e institucionais. Minimiza os riscos de aparecimento de úlceras de pressão graças à espuma visco elástica que permite uma boa imersão do corpo do utilizador, uma boa distribuição dos pontos de pressão e oferece ainda máximo conforto.

**Indicado para utentes com baixo a elevado risco de aparecimento de úlceras de pressão ou com valor até a 15+ na escala de Waterlow.**

- Camada superior de espuma visco elástica com 40 mm de altura.
- Base inferior de espuma de elevada resiliência para melhor suporte da espuma superior e do utilizador.
- Capa em poliuretano multi-elástica permeável aos vapores e resistente à água.
- Fecho com abertura em 3 lados para facilitar a inspeção e a limpeza
- Ignífuga

## CARACTERÍSTICAS

—  
Capa em poliuretano multi-elástica permeável aos vapores e resistente à água.



—  
Camada superior em espuma visco elástica para maior conforto do utilizador.

## CARACTERÍSTICAS TÉCNICAS

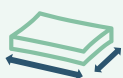

**Dimensões  
(cm)**  
195x88x15



**Peso máx.  
do utilizador  
(kg)**  
140



**Densidades  
(kg/m<sup>3</sup>)**  
32/34  
Camada em visco  
48/52



**Temperatura  
lavagem  
à máquina**  
80°

**//**  
**DESCANSAR**  
**BEM E REPOR**  
**ENERGIAS,**  
**DA MELHOR**  
**FORMA**

**//**

# COLCHÃO HERA MEMORY

ORTHOS XXI



**Simplicidade, conforto e eficácia**



# SIMPLICIDADE, CONFORTO E EFICÁCIA

O colchão de prevenção de úlceras por pressão **Hera Memory** é constituído por uma base em espuma de poliuretano com densidade de 28Kg/m<sup>3</sup> e topo em espuma viscoelástica (memory foam) com densidade de 50Kg/m<sup>3</sup>.

A espuma viscoelástica é uma espuma específica para prevenção de úlceras por pressão, sensível à temperatura, extremamente moldável e aconchegante, garantindo uma distribuição da pressão por uma maior área corporal. Permite uma comprovada redução da pressão exercida sobre a pele e os vasos sanguíneos, contribuindo para a melhor circulação sanguínea e consequente prevenção de úlceras por pressão. Adapta-se completamente ao formato do corpo proporcionando uma sensação de leveza e máximo conforto.

Com capa bielástica, maleável, permitindo obter o máximo benefício das propriedades das espumas utilizadas. Permite ainda reduzir a fricção exercida sobre a pele. Impermeável aos líquidos e permeável aos gases, transpirável, garante a respirabilidade do colchão e a sua longevidade. Resistente ao fogo de acordo com a norma BS 7175 1989, Crib 5.

## CARACTERÍSTICAS

### Colchão articulado

Com rasgos na espuma de forma a garantir total ajuste à articulação da cama.



### Topo em memory foam

Garante imersão e envolvimento para uma ótima redistribuição e alívio da pressão.

### Capa bielástica

Maleável, permite usufruir das propriedades das espumas utilizadas



## CARACTERÍSTICAS TÉCNICAS

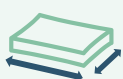

Dimensões  
(mm)  
1900x900



Altura (mm)  
140

## CORES

### Capa



Azul

Por favor tenha em atenção que as cores originais podem variar ligeiramente das apresentadas.

Muito firme

# COLCHÃO

## NINFA

ORTHOS XXI



**Simplicidade, conforto e eficácia**

# SIMPLICIDADE, CONFORTO E EFICÁCIA

O **Ninfa** é um colchão de prevenção de úlceras por pressão, articulável, não reversível. Recomendado para uso domiciliário e institucional, está indicado para prevenção de úlceras por pressão em utilizadores com risco médio de aparecimento de úlceras por pressão.

Base em espuma de soja com densidade de 35 kg/m<sup>3</sup>, uma espuma amiga do ambiente, 9 cm de altura proporciona uma boa base de sustentação, sem comprometer o conforto. Possui recortes para acompanhar a articulação da cama sem formar vincos que possam magoar o utilizador. Camada superior em espuma viscoelástica de soja (memory foam), amiga do ambiente, com densidade 50kg/m<sup>3</sup>, com 5 cm de altura. Moldável e aconchegante, permite uma comprovada redução da pressão exercida sobre a pele e os vasos sanguíneos, contribuindo para a melhor circulação sanguínea e consequente prevenção. Adapta-se completamente ao formato do corpo proporcionando uma sensação de leveza que se traduz num sono extremamente repousante.

Capa bielástica maleável permite obter o máximo benefício das propriedades das espumas, impermeável aos líquidos, permeável aos gases, com tratamento Sanitized o qual confere propriedades antibacterianas, antifúngicas e anti-ácaros. Resistente ao fogo de acordo com a norma BS 7175 1989, Crib 5. Possui ainda lábio protetor do fecho, o que dificulta a entrada de resíduos e líquidos para o interior do colchão. Possibilidade de fabrico por medida.

### — Espuma viscoelástica

Proporciona imersão e envolvimento, para um alívio da pressão.



### — Colchão amigo do ambiente

Base e topo fabricados com espumas ecológicas, que requerem menos quantidade de petróleo para o seu fabrico.

### — Capa bielástica

Impermeável aos líquidos, permeável aos gases.

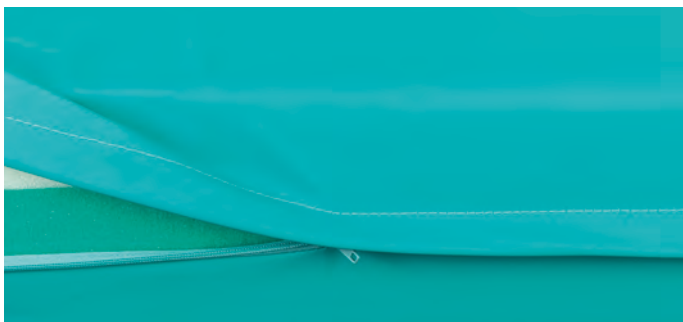

### — Prevenção de úlceras por pressão

Recomendado para risco médio.

## CARACTERÍSTICAS TÉCNICAS

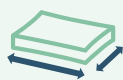

**Dimensões  
(mm)**  
1900x900



**Altura  
(mm)**  
140



**Peso máx.  
do utilizador  
(kg)**  
85

# SOBRE-COLCHÃO ESKAL E COMPRESSOR LIBER INVACARE



## CONFORTO E PREVENÇÃO

O **Sobre-colchão Eskal** é indicado para uma situação transitória de utilizadores em recuperação e com necessidade de prevenir as úlceras por pressão. Pode ser colocado por cima de um colchão básico e sem características preventivas. O Sobre-colchão Eskal é composto por dois circuitos de ar independentes que enchem de maneira alternada com a ajuda do compressor Liber 803 (comprado separadamente) de forma a aliviar os pontos de pressão.

O **Compressor Liber** acompanha o Sobre-colchão Eskal (comprado separadamente) para assim poder regular o fluxo de ar segundo a necessidade do utilizador.

- O movimento do colchão favorece a circulação de ar
- Compressor muito silencioso
- Fluxo do ar regulável

## CARACTERÍSTICAS TÉCNICAS

	Peso Total (kg)	Peso máx. utilizador (kg)	Garantia	Cor
<b>Sobre Colchão Eskal</b>	2	100	2	<b>Bege</b>
<b>Compressor Liber</b>	0,4		2	<b>Cinza</b>

# POLTRONA ELÉTRICA COSY UP

INVACARE



**Regulável e muito confortável**

# REGULÁVEL E MUITO CONFORTÁVEL!

A poltrona **Cosy Up** oferece um máximo de conforto graças à unidade de assento inteiriça, com continuidade até ao apoio de pernas, totalmente almofadada.

Tanto a versão elétrica de 1 motor como a de 2 motores permite a função de elevação de pernas, reclinção de encosto e elevação frontal.

A versão bimotor permite a ativação das funções de uma forma independente. A reclinção de encosto é mais abrangente permitindo uma posição de descanso mais favorecida.



# CARACTERÍSTICAS

## — Fornecida de série com encosto regulável em profundidade

Graças aos dois pontos de fixação do encosto, a **Cosy Up** é regulável em profundidade de uma forma muito simples, respondendo às necessidades de um variado grupo de utilizadores. Com o encosto montado mais à frente, a poltrona fica com a profundidade de 450 mm e serve pessoas de estatura mais baixa. Na posição recuada, fica com 540 mm de profundidade e adapta-se a pessoas mais altas.

Para que a poltrona fique com uma largura de assento de 450 mm, devem ser instalados, nos apoios de braços, os revestimentos espessos.

Para que a poltrona fique com uma largura de assento de 530 mm, devem ser instalados, nos apoios de braços, os revestimentos finos.

## — Fornecida de série com duas larguras de assento

A poltrona **Cosy Up** é fornecida de série com 2 pares de revestimentos para os apoios de braços: espessos ou finos.

## — Bolsas laterais

A **Cosy Up** é equipada de duas bolsas laterais, uma à esquerda e outra à direita, para colocação de revistas ou outros objetos.



---

### Poupança de espaço

Graças a uma conceção otimizada da **Cosy Up** de 1 motor, para espaços pequenos, são necessários apenas 9 cm entre a parede e a poltrona para permitir a reclinção total do encosto sem ter que afastar a poltrona da parede.



---

### Cosy up 2 motores

Inclui funções de descanso e de elevação de pernas, reclinção de encosto e elevação frontal de forma independente.

# CARACTERÍSTICAS TÉCNICAS

	Posição Relax	Posição de elevação	Posição de descanso	Continuidade entre assento e apoio de pernas	Profundidade de assento (mm)	Altura de assento/chão (mm)	Largura de assento (mm)	Inclinação máxima do encosto
1 Motor	•	•		•	450/540	480	450/530	120°
2 Motores	•	•	•	•	450/540	480	450/530	135°

	Altura total (mm)	Largura total (mm)	Profundidade total poltrona posição sentada (mm)	Profundidade total poltrona toda reclinada (mm)	Afastamento da parede para reclinção máxima do encosto (mm)	Altura apoio de braço/chão (mm)	Peso máximo utilizador (kg)	Peso da poltrona (kg)	Densidade da espuma
1 Motor	1050	770 <sup>1</sup> /800	910	1520	90	640 <sup>1</sup> /700	125	57	Unidade de assento 28kg/m <sup>3</sup> Apoios de braços 18kg/m <sup>3</sup>
2 Motores	1050	770 <sup>1</sup> /800	910	1720	460	640 <sup>1</sup> /700	125	57	Unidade de assento 28kg/m <sup>3</sup> Apoios de braços 18kg/m <sup>3</sup>

1. Sem revestimentos de apoios de braços

## CORES

### Set de almofadas



Napa Cinza  
Taupe

Por favor tenha em atenção que as cores originais podem variar ligeiramente das apresentadas.

# POLTRONA MANUAL FARO

## INVACARE



**Relaxe com modernidade e conforto**

# RELAXE COM MODERNIDADE E CONFORTO

## **O bom compromisso entre conforto e simplicidade**

Funcional e com linhas modernas, a poltrona manual **Faro** adapta-se facilmente a todo o tipo de ambientes. O apoio de cabeça incorporado oferece o posicionamento otimizado da cabeça completando assim o conforto desta poltrona.

Esta poltrona permite uma posição relax. Para obter esta posição basta exercer algum apoio para trás nas costas e apoios de braços. Possui, também, rodízios na parte traseira.

## CARACTERÍSTICAS

### — Posição sentada



### — Posição relax





Posição sentada confortável que permite ainda a elevação de pernas e reclinção de encosto para uma posição semi deitada.

### — Apoio de Cabeça

Para melhor posicionamento e maior conforto.



## CARACTERÍSTICAS TÉCNICAS

	Posição Relax	Profundidade de assento (mm)	Altura de assento/ chão (mm)	Largura de assento (mm)	Inclinação máxima do encosto
					
Manual	•	540	440	530	120°

	Altura total (mm)	Largura total (mm)	Profundidade total poltrona posição sentada (mm)	Profundidade total poltrona toda reclinada (mm)	Afastamento da parede para reclinção máxima do encosto (mm)	Altura apoio de braço/chão (mm)	Peso máximo utilizador (kg)	Peso da poltrona (kg)	Densidade da espuma
									
Manual	1080	770	880	1580	480	600	125	50	Assento 28kg/m <sup>3</sup> Encosto 18kg/m <sup>3</sup> Apoios de braços 28kg/m <sup>3</sup>

## CORES

### Capa



Napa preta

Por favor tenha em atenção que as cores originais podem variar ligeiramente das apresentadas.

# ALMOFADA CLASSIC VISCO

INVACARE



**Simplicidade, conforto e eficácia**



# SIMPLICIDADE, CONFORTO E EFICÁCIA

A **Classic Visco** é uma almofada plana inteiramente composta de espuma viscoelástica com densidade de 85 kg/m<sup>3</sup>. Com uma altura de 75 mm, esta almofada pode ser usada em ambos os lados.

A Classic Visco foi desenvolvida para garantir conforto e melhorar a estabilidade, sendo muito prática de aplicar e fácil de usar.

## **Duas densidades para melhor adaptação**

A Classic Visco promove conforto e suporte e adapta-se a diferentes utilizadores.

Tem uma densidade extra-firme para utilizadores até 100 kg.

## **Capa simples e funcional**

A capa é bi-elástica e permeável aos vapores o que permite uma boa regulação da temperatura. É impermeável para evitar a penetração de líquidos e proteger a espuma.

Possui uma pega discreta e funcional.

A almofada é fornecida com uma capa extra para que os utilizadores continuem a usar a almofada com todas as características enquanto a outra capa é lavada.

- **Espuma 100% viscoelástica**
- **Almofada plana, reversível para cima/baixo**
- **Disponível em 4 tamanhos**

## CARACTERÍSTICAS

—  
**Capa bi-elástica, impermeável e repelente à água.**

Lavável a 90°.



—  
**Pega**

Localizada num dos cantos, é discreta e facilmente acessível.

—  
**2 firmezas de espuma, 4 tamanhos**

Espuma muito firme.

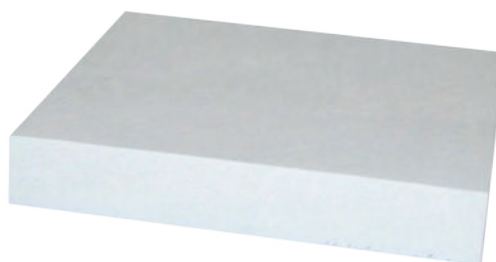

## CARACTERÍSTICAS TÉCNICAS

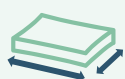

**Dimensões (mm)**  
375x400  
405x400  
430x430  
455x400



**Altura (mm)**  
75



**Peso total (kg)**  
A partir de 0.950



**Peso máx. do utilizador (kg)**  
100



**Capa lavável à máquina a 90°**

A almofada pode ser utilizada nos dois sentidos

## CORES

—  
**Capa**



Preto

Por favor tenha em atenção que as cores originais podem variar ligeiramente das apresentadas.

—  
Muito firme

# ALMOFADA SEAGEL ORTHOS XXI



## SIMPLES E PREVENTIVA

A **Seagel** é uma almofada com ação preventiva do aparecimento de úlceras de pressão. Contém flutuação líquida Sigel que proporciona uma grande zona de contacto, reduzindo a pressão por unidade de superfície que é um dos fatores que influenciam o aparecimento de úlceras de pressão, principalmente nas zonas de proeminências ósseas. Proporciona uma sensação única de frescura e conforto. Fabricada com base anti-deslizante e tecido superior de conforto e impermeável. Concebido para melhorar o conforto do utilizador.

## CARACTERÍSTICAS TÉCNICAS

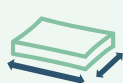

Dimensões  
(mm)  
410x410



Altura  
(mm)  
35



Peso máx.  
do utilizador  
(kg)  
80

# ALMOFADA SOFTSEAT CÓCCIX ORTHOS XXI



## CONFORTÁVEL E RECORTADA

A **Almofada Softseat** proporciona um assento com prevenção do aparecimento de úlceras por pressão em espuma viscoelástica (Memory Foam) fabricada em molde próprio, com formato anatómico. A Memory Foam é uma espuma sensível à temperatura, extremamente moldável e aconchegante, garantindo uma distribuição da pressão por uma maior área corporal. Permite uma comprovada redução da pressão exercida sobre a pele e os vasos sanguíneos, contribuindo para a melhor circulação sanguínea e consequente prevenção. Capa impermeável a líquidos, permeável a vapores, com tratamento Sanitized o qual confere propriedades antibacterianas, antifúngicas e anti-ácaros. Permite obter o máximo benefício das propriedades das espumas, bem como reduzir a fricção exercida sobre a pele e ainda garantir a respirabilidade do interior e a sua longevidade. Recomendada para uso domiciliário e institucional, em cadeiras de rodas, cadeiras, bancos ou sofás, está indicada para prevenção de úlceras por pressão em indivíduos com um risco médio de desenvolver úlceras por pressão. Indicada para o alívio de dor na zona sacrocóccigea e perianal (pós-parto, pós-operatório de cirurgias pélvicas e ano-rectal, hemorróidas, etc).

### CARACTERÍSTICAS TÉCNICAS

Largura (mm)	Comprimento (mm)	Altura (mm)	Densidade da espuma (Kg/m <sup>3</sup> )	Peso máx do utilizador (kg)
420	420	100	59	90

# ALMOFADA COXIM

## ORTHOS XXI



## CIRCULAR E CONFORTÁVEL

O **Coxim** é uma almofada com forma circular, composição em espuma poliuretano com densidade de 50 Kg/m<sup>3</sup>. Previne o aparecimento de úlceras de pressão localizadas e evita as irritações da pele. Com capa bi-elástica, ignífuga, impermeável a líquidos e transpirável.

## CARACTERÍSTICAS TÉCNICAS



Diâmetro  
exterior (mm)  
370



Diâmetro  
interior (mm)  
120



Diâmetro  
exterior (mm)  
70

# ALMOFADA MEDUSA

## ORTHOS XXI



## ANATÓMICA E RELAXANTE

A almofada **Medusa** está disponível em formato anatômico para uma melhor envolvência das curvaturas anatômicas.

Permite uma correção da anatomia da coluna cervical, conduzindo a um relaxamento dos músculos do pescoço. Em espuma viscoelástica, adapta-se completamente ao formato do corpo e cabeça, proporcionando uma incrível sensação de leveza que se traduz num sono extremamente repousante. Pelas suas características, permite reduzir a pressão exercida sobre a pele mantendo a circulação sanguínea em boas condições.

Com capa interior não removível e capa exterior removível em veludo com a composição de 50% Safesleep e 50% Poliéster, com fio de prata que confere características anti ácaros, anti fungos, anti bactérias e anti estático. O tecido, facilmente lavável, tem uma textura suave com características anti fogo de acordo com a norma Bs7175, 1989, Crib.

## CARACTERÍSTICAS TÉCNICAS

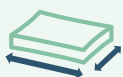

**Dimensões (mm)**  
500x80



**Altura (mm)**  
100/330

# CALCANHEIRA

## ORTHOS XXI



## PREVENTIVA

**Calcanheira** de prevenção de úlceras por pressão. Exterior 100% em algodão e interior 100% rama poliéster silicónica. Evita a formação de úlceras por pressão e elimina as irritações da pele. Pode ser colocada em contacto com a pele, mesmo as mais sensíveis.

## CARACTERÍSTICAS TÉCNICAS

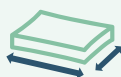

Dimensões (mm)  
280x180x120





# HIGIENE E CASA DE BANHO

DEDICADOS A **PROTEGER**

Proteção total do bem-estar.

**03**

Soluções de Banho para o Polibã  
e para a Banheira, Cadeiras  
Sanitárias e Elevadores de Sanita



 **Alcura**<sup>TM</sup>  
Dedicated to patient care

# BANCO DE BANHO CADIZ

## INVACARE



**Pequeno e Robusto**

# PEQUENO E ROBUSTO

O **Banco Cadiz** é composto por chassis em alumínio anticorrosivo, o assento é ergonómico e perfurado para facilitar o escoamento da água e possui duas pegas laterais que ajudam na mobilização do utilizador. As quatro ponteiros de borracha ligeiramente inclinadas adaptam-se da melhor forma a todo o tipo de solos, mesmo os irregulares. A regulação deste banco de banho é simples e sem recurso a ferramentas. As pernas na parte superior do Cadiz são desmontáveis para facilitar o transporte e arrumação.

## CARACTERÍSTICAS TÉCNICAS



Comprimento  
máx (mm)  
510



Altura  
máx (mm)  
405-505



Profundidade  
total (mm)  
310



Peso total  
(kg)  
2,6



Peso máx.  
utilizador  
(kg)  
143

# CADEIRA DE BANHO PICO 3 EM 1

INVACARE



**Multifuncional, sólida e versátil**

# MULTIFUNCIONAL, SÓLIDA E VERSÁTIL

A **Cadeira de Banho Pico** é uma opção versátil com componentes fáceis de montar e desmontar sem ferramentas. Com um só produto conseguirá uma cadeira de banho, um quadro e elevador de sanita e uma cadeira sanitária.

O encosto e os braços são também facilmente removíveis para facilitar o banho e as transferências. As ponteiros têm base redonda e anti-derrapante para dar maior segurança e confiança ao utilizador.

A versatilidade desta cadeira de banho permite ainda regular as pernas de 425 a 575 mm.

Uma cadeira de banho mais completa e resistente com capacidade até 160 Kg.

## CARACTERÍSTICAS

### — Cadeira Pico 3 em 1

A aparadeira é facilmente amovível (por trás, pela frente e lateralmente).



### — Cadeira Pico 3 em 1

Com o encosto desmontado.

## CARACTERÍSTICAS TÉCNICAS

	Largura de assento (mm)	Profundidade de assento (mm)	Altura do assento/chão (sem aparadeira) (mm)	Largura total (mm)	Profundidade total (mm)	Altura total (mm)	Altura dos apoios de braços (mm)
Pico - <b>3 em 1</b>	430	420	425-575	575	520	825-975	605-755

Distância entre apoios de braços (mm)	Distância entre regulações (mm)	Largura recorte /orifício sanitário (mm)	Peso da cadeira de duche completa (kg)	Peso máximo de utilizador (kg)	Cor
430	25	215	4,8	160	Branco

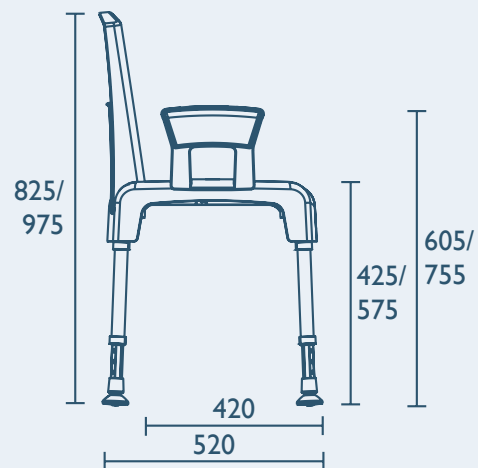
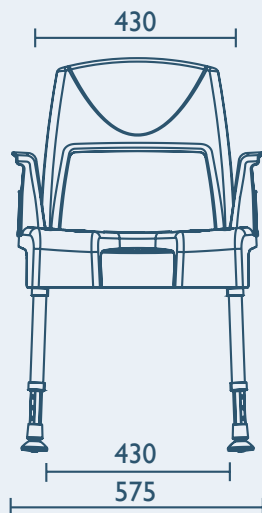

## CORES

Chassis



Branco

Assento



Azul

Por favor tenha em atenção que as cores originais podem variar ligeiramente das apresentadas.

# CADEIRA DE BANHO PACIFIC

ORTHOS XXI



**Multifuncional e confortável**

# CADEIRA MULTIFUNCIONAL E CONFORTÁVEL

A ***Cadeira de Banho e Sanitária Pacific*** é um modelo 2 em 1: fabricada em materiais que permitem o uso no banho com estrutura em alumínio anodizado, com elevada resistência e durabilidade. A sua composição evita a oxidação na presença de humidade, possui aparadeira e assento com abertura para uso sanitário. Com apoia braços fixos.

Permite a utilização direta da cadeira sobre a sanita, ou utilização através da aparadeira. A aparadeira destaca-se pela sua largura e profundidade, impedindo a existência de fugas.

De fácil limpeza e desinfeção. Com assento em poliuretano integral skin, extremamente confortável, com formato anatómico, abertura posterior em cunha e tampa. Disponível no modelo de 4 rodízios de 100mm, sendo 2 deles com travão.

Um produto que facilitará o dia a dia do utilizador e cuidadores, na medida em ajuda a evitar as idas à casa de banho durante a noite e auxilia nas deslocações para o banho, reduzindo o número de transferências efetuadas.



## Pacific com rodízios

Com assento integral skin.



## CARACTERÍSTICAS TÉCNICAS



**Altura do assento (mm)**  
520



**Largura do assento (mm)**  
460

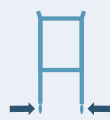

**Largura total (mm)**  
520



**Profundidade total (mm)**  
630



**Altura total (mm)**  
920



**Peso total (kg)**  
6,8



**Peso máx. utilizador (kg)**  
125

## CORES

### Chassis



Branco

### Assento



Azul

Por favor tenha em atenção que as cores originais podem variar ligeiramente das apresentadas.



# CADEIRA DE BANHO ALIZE H2080

INVACARE



**Simples e de alta qualidade**

# CARACTERÍSTICAS TÉCNICAS

Peso (kg)	Peso máximo utilizador (kg)	Garantia (anos)
 16	 100	 2

- Cadeira de banho em aço de alta qualidade com tratamento epoxy
- Encosto e assento ergonómicos em ABS de alta qualidade
- Apoios de braços rebatíveis: fácil transferência
- Punho de empurrar
- Apoio de pés rebatíveis
- Rodízios traseiros com travão



# CADEIRA DE BANHO LIMA H273

INVACARE



**A cadeira de banho/WC completa**

# A CADEIRA DE BANHO/WC COMPLETA

A **Cadeira de Banho Lima H273** é a escolha perfeita se estiver à procura de uma cadeira multifunções para uso no polibã ou por cima do vaso sanitário (sem usar a aparadeira).

É uma cadeira totalmente equipada e compacta para poupança de espaço. O mecanismo de encarte é de fácil utilização o que facilita a arrumação em meio institucional e domiciliário.

O chassis em alumínio, anticorrosivo, permite que a cadeira sirva na perfeição os utilizadores que necessitam de assistência para a higiene pessoal diária.

Fornecida com aparadeira para facilmente se transformar numa cadeira sanitária e com um cinto pélvico para maior segurança.

## **Várias posições de assento**

O assento almofadado da cadeira Lima H273, com 4 posições possíveis, oferece máximo conforto ao utilizador e torna-se compatível com a maior parte das sanitas. Pode ser facilmente adaptada e ajustada para responder às necessidades variadas de cada utilizador.

## **Design compacto**

Fica pronta para arrumação ou transporte em poucos segundos, ocupando, desta forma, pouco espaço na casa de banho ou no local onde fica guardada.

## CARACTERÍSTICAS

### Rodas

Com rodas auto propulsáveis 24" traseiras e dois rodízios dianteiros.



### Anticorrosiva

O chassis em alumínio e em aço inoxidável torna as cadeiras livres de ferrugem.

### Tela de encosto maleável

Oferece conforto otimizado ao utilizador.



## CARACTERÍSTICAS TÉCNICAS



Altura do assento (mm)  
580



Largura do assento (mm)  
470

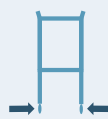

Largura total (mm)  
680



Profundidade total (mm)  
1115



Altura total (mm)  
1000



Largura total encartada (mm)  
300



Peso total (kg)  
18,5



Peso máx. utilizador (kg)  
135

## CORES

### Chassis



Branco

### Tecido



Azul

Por favor tenha em atenção que as cores originais podem variar ligeiramente das apresentadas.

“  
**TODAS  
AS SOLUÇÕES  
PARA QUE  
NADA FALTE  
NO CUIDADO  
DIÁRIO**  
”

# ASSENTO DE BANHEIRA AQUATEC SORRENTO



INVACARE



**Prático e ajustável**



## CARACTERÍSTICAS TÉCNICAS

Peso (kg)	Peso máximo utilizador (kg)	Garantia (anos)
 6	 130	 •

Assento giratório para facilitar as transferências de fora para o interior da banheira e vice-versa, e com recorte abrangente para facilitar a higiene íntima.

- Assento de banheira giratório 360°
- 4 ponteiros laterais de fixação reguláveis em largura e antiderrapantes
- Manípulo acessível dos dois lados
- 100% anticorrosivo
- Assento suave, extra confortável e antideslizante
- Tela de encosto flexível e regulável em tensão



## PRANCHA DE BANHEIRA MARINA INVACARE



## AJUSTÁVEL E ERGONÓMICA

A **Prancha de banheira Marina** destina-se a utilizadores que ainda possuem um bom controlo de tronco, mas sofrem de um ligeiro desequilíbrio e por isso procuram ganhar segurança e confiança na banheira. É de fácil montagem, tem ponteiros antiderrapantes e ajustáveis em largura e adapta-se a banheiras com distância interna entre os 39 e os 62 cm, com rebordos com o mínimo de 3 cm.

O design da prancha de banheira é ergonómico e a base é antiderrapante e perfurada para escoamento da água. Possui ainda uma pega lateral de cor azul para contrastar com a base e com a parede.

## CARACTERÍSTICAS TÉCNICAS

Comprimento (mm)	Largura (mm)	Largura entre ponteiros (mm)	Peso (kg)	Peso máximo utilizador (kg)	Garantia (anos)
					
690	330	390/620	7,5	150	2

## CADEIRA SANITÁRIA OMEGA ECO INVACARE



## DISCRETA E CONFORTÁVEL



A **Cadeira Sanitária Omega Eco** foi desenvolvida para parecer uma cadeira comum incorporando de forma discreta o dispositivo sanitário.

É ajustável em altura, com aparadeira amovível de 4 litros e um assento de 45 cm torna-se a solução ideal para espaços mais estreitos.

Cadeira disponível em cor lavanda, com orifício confortável, tampa de fácil colocação e aparadeira removível por cima.

Ideal para pessoas com pouca mobilidade, para evitar deslocações mais longas ou noturnas à casa de banho.

## CARACTERÍSTICAS TÉCNICAS

Peso (kg)	Peso máximo utilizador (kg)	Garantia (anos)
 7,5	 140	 2



## ELEVADOR DE SANITA AQUATEC 90 INVACARE





## SEGURO E ANTI DESLIZANTE

O **Aquatec 90** é compatível com a maioria das sanitas graças à sua larga superfície interna e aos adaptadores laterais anti deslizantes. Aumenta a base da sanita em 10 cm. É indicado para pessoas com dificuldade em sentar e levantar da sanita e com capacidade até 225 Kg. Com tampa removível para facilitar a limpeza.

*Disponível nas versões com ou sem tampa.*

## CARACTERÍSTICAS TÉCNICAS

	Peso (kg)	Peso máximo utilizador (kg)	Garantia (anos)
			
Elevador sanita Aquatec 90 sem tampa	1,1	225	2
Elevador sanita Aquatec 90 com tampa	1,6	225	2

## ELEVADOR SANITA AQUATEC 900 INVACARE



## COMPLETO E AJUSTÁVEL



O **Aquatec 900** é uma solução completa de elevador de sanita com apoio de braços.

Permite uma diminuição da distância do utilizador à sanita. Regulável em altura e inclinação para se adaptar às limitações dos utilizadores em caso de complicações na flexão dos joelhos e/ou rotação da pélvis.

Substitui por completo o tampo original da sanita, compatível para sanitas com furação entre 15 a 20,5 cm. Com tampo, enquadra-se perfeitamente em ambientes domiciliários e institucionais.

O apoio de braços confere mais segurança aos utilizadores sendo rebatíveis para facilitar as transferências laterais.

## CARACTERÍSTICAS TÉCNICAS

Peso (kg)	Peso máximo utilizador (kg)	Garantia (anos)
 5	 120	 2



# BARRA APOIO STILEO

INVACARE



Segurança e conforto

## SEGURANÇA E CONFORTO

A **Barra de Apoio Stileo** é uma solução de fácil aplicação na parede do polibã, banheira ou junto à sanita. Disponível no tamanho de 55 cm.

A sua aplicação é feita através de ventosas desde que a superfície seja lisa, sem irregularidades ou junções, não necessitando de furar a parede.

Equipada com indicador de segurança para garantir a correta aderência:

- **Indicador verde está pronta a utilizar**
- **Indicador vermelho está mal aplicada**

Pode ser aplicada em várias posições. Leve e fácil de transportar para todo o lado, ajudando prevenir quedas na casa de banho.



## CATÁLOGO DE PRODUTOS

Há sempre uma solução.

Neste catálogo vai encontrar reunidas todas as soluções que temos para oferecer a quem mais merece a nossa dedicação.

## CONTACTOS

Para mais informações ou para saber quais as Farmácias aderentes consulte [www.alcura.pt](http://www.alcura.pt)

Linha de Apoio: **225 322 498**

Dias úteis das 9h às 13h e das 14h às 18h

[info@alcura.pt](mailto:info@alcura.pt)



/alcuraportugal

**CUIDAR HOJE**  
Alcura

